



RT 35-1
35t capacity class
Rough terrain crane
Datasheet
metric



RT 35-1

WORKS FOR YOU.™

	Page · Page · Seite · Pagina · Página · Página · Страница:
Key · Légende · Legende · Legenda · Lejenda · Legenda · Условные Обозначения	3
Highlights · Atouts majeurs · Produktmerkmale · Caratteristiche principali · Características destacadas · Destaques · Основные функции	4
Weights · Poids · Gewichte · Pesi · Pesos · Pesos · Вес.....	5
Dimensions · Dimensions · Abmessungen · Dimensioni · Dimensiones · Dimensões · Размеры	6-7
Steering Radii · Rayon de braquage · Lenkradien · Raggi di sterzata · Radios de dirección · Raios de giro · Радиусы поворотов...	8-9
Range Graph · Diagramme de charge · Arbeitsbereich · Campo di portata · Diagrama de carga · Gráfico de alcance · Диаграмма рабочей зоны	10+12
Load Chart · Graphique de charge · Traglasttabelle · Diagramma di carico · Tabla de carga · Tabela de carga · Таблица нагрузок...	11-14
Technical Specifications · Spécifications techniques · Technische Daten · Specifica tecnica · Especificacion tecnica · Especificações técnicas · Технические характеристики	
Boom · Flèche · Ausleger · Braccio · Pluma · Lança · Стрела.....	15
Hoist · Treuil · Hubwerk · Argano · Cabrestante · Guincho · Подъем	15
Upper Structure · Tourelle · Oberwagen · Superestructura · Sovrastruttura · Estrutura superior · Верхняя надстройка.....	16
Cab and Controls	16
Cabine et commandes · Kabine und Steuerung · Cabina e comandi · Cabina y controles · Cabine e controles · Кабина и органы управления	
Carrier · Châssis · Unterwagen · Carro · Chasis · Chassi · Шасси.....	16
Vehicle Performance	17
Performances du véhicule · Fahrleistungen · Prestazioni veicolo · Prestaciones del vehículo · Desempenho do veículo · Характеристики автомобиля	
Tires · Pneumatiques · Bereifung · Pneumatici · Neumáticos · Pneus · Шины	17
Options · Options · Optionen · Opzionali · Opciones · Opcionais · Дополнительные опции	18
Notes to lifting capacity · Notes relatives à la capacité de levage · Hinweis zur Tragfähigkeiten · Annotazioni sulle portate · Notas sobre la capacidad de elevación · Notas sobre a capacidade de içamento · Примечания по грузоподъемности	22

LÉGENDE · LEGENDE · LEGENDA · LEJENDA · LEGENDA · УСЛОВНЫЕ ОБОЗНАЧЕНИЯ

	Counterweight · Contrepoids · Gegengewicht · Contrappeso · Contrapeso · Contrapeso · Противовес		Boom extension · Extension de flèche · Ausleger-Verlängerung · Prolunga · Extensión · Extensão da lança · Удлинитель стрелы
	Main boom · Flèche principale · Hauptausleger · Braccio principale · Pluma principal · Lança principal · Главная стрела		Performance · Performance · Leistungswerte · Prestazioni · Prestaciones · Desempenho · Характеристики
	Boom length · Longueur de flèche · Auslegerlänge · Lunghezza del braccio · Longitud pluma · Comprimento da lança · Длина стрелы		Telescoping · Mode télescopage · Teleskopieren · Sistema telescopico · Telescopaje · Telescópica · Выдвижение/втягивание стрелы
	Tip height · Hauteur de déversement · Rollenhöhe · Altezza di testa · Altura de la punta · Altura da ponta · Высота вершины		Boom elevation angle · Angle de relevage de la flèche · Auslegerwinkel · Angolo di brandeggio · Ángulo elevación pluma · Ângulo elevação lança · Угол стрелы
	Angular offsets · Déports angulaires · Abwinkelbar · Inclinações · Inclinação · Desvío angular · Угловое смещение		Working radius · Portée · Ausladung · Raggio di lavoro · Radio de trabajo · Raio de operação · Рабочий радиус
	Aux head · Tête auxiliaire · Zusatzkopf · Testa auxiliaria · Cabeza auxiliar · Cabeça auxiliar · Дополнительная головка		Minimum distance between hook block and boom head · Distance entre crochet et tête de flèche · Haken bis Rollenachse · Distancia mínima tra bozzello e testa braccio · Distancia mínima gancho a cabeça pluma · Distância mínima entre moitão e cabeça da lança · Минимальное расстояние от крюка до оси шкива вершины
	Slewing / Allowable range · Orientation / Rayon admissible · Schwenken / zulässiger Bereich · Rotazione / Angolo di rotazione permesso · Giro / Rango admisible · Giro / Amplitude admitida · Поворот/допуст. диапазон		Slewing locked · Orientation bloquée · Schwenksperre · Rotazione bloccata · Giro bloqueado · Giro bloqueado · Поворот блокирован
	Outriggers / Lifting on outriggers · Stabilisateurs / Levage sur stabilisateurs · Abstützungen / Hub mit Abstützung · Stabilizzatori / Sollevamento su stabilizzatori · Estabilizadores / Elevación sobre estabilizadores · Patolas / Elevação sobre patolas · Опоры/подъем на опорах		Slewing gears · Réducteurs d'orientation · Schwenkwerk · Sistema di rotazione · Sistema de giro · Engrenagens do giro · Редукторы поворота
	Main hoist · Treuil principal · Haupthubwerk · Argano principale · Cabrestante principal · Guincho principal · Главный подъем		Lifting on wheels / Pick & Carry · Levage sur roues / Pick & Carry · Nicht abgestützter Hub / Pick & Carry · Sollevamento su ruote / Pick & Carry · Elevación sobre ruedas / pick & carry · Elevação sobre rodas / Guindaste industrial · Подъем на колесах/Подъем и перенос
	Hoist speed · Vitesse du treuil · Geschwindigkeit des Hubwerks · Velocità argano · Velocidad cabrestante · Velocidade guincho · Скорость подъема		Rope diameter · Diamètre du câble · Seildurchmesser · Diametro della fune · Diámetro cable · Diámetro do cabo · Диаметр троса
	Rope · Câble · Seil · Fune · Cable · Cabo · Трос		Hook block · Crochet-moufle · Unterflasche · Bozzello · Gancho · Moitão · Крюкоблок
	Cab · Cabine · Kabine · Cabina · Cabina · Cabine · Кабина		Line pull · Traction du câble · Seilzug · Tiro sulla fune · Tracción cable · Tração linha · Нагрузка на трос
	Controls · Commande · Bedienelemente · Comandi · Controles · Controles · Опр. управления		Tires · Pneumatiques · Bereifung · Pneumatici · Neumáticos · Pneus · Шины
	Mechanical transmission · Méc. transmission · Schaltgetriebe · Trasmisione meccanica · Transmisión mecánica · Transmissão mecânica · Механическая трансмиссия		Engine · Moteur · Motor · Motore · Motor · Motor · Двигатель
	HYDR Hydraulics · Hydraulique · Hydraulik · Sistema idraulico · Sistema hidráulico · Sistema hidráulico · Гидравлическая система		Steering · Direction · Lenkung · Sterzata · Dirección · Direção · Рулевое управление
	Operation temperature · Température de service · Betriebstemperatur · Temperatura di lavoro · Temperatura de servicio · Temperatura operação · Рабочая температура		Speed · Vitesse · Fahrgeschwindigkeit · Velocità di traslazione · Velocidad · Velocidade · Скорость
	Lights · Les feux · Beleuchtung · Luci · Luces · Faróis · Освещение		Heating / Air conditioning · Chauffage / Climatisation · Heizung / Klimaanlage · Riscaldamento / Aria condizionata · Calefacción / Climatización · Calefação / Ar condicionado · Обогрев/кондиционер
	Crane / Crane in standard configuration · Grue / Grue en configuration standard · Kran / Kran in Standardkonfiguration · Gru / Gru in configurazione standard · Grúa / Grúa configuración estándar · Guindaste / Guindaste na configuração padrão · Кран/кран в стандартной комплектации		Gradeability · Tenue de route en côte · Steigfähigkeit · Inclinazione massima superabile · Pendiente máx. · Capacidade de rampa · Способность преодолевать подъем
	Crane without counterweight · Grue sans contrepoids · Kran ohne Gegengewicht · Gru senza contrappeso · Grúa sin contrapeso · Guindaste sem contrapeso · Кран без противовесов		Gross vehicle weight · Poids en charge du véhicule · Fahrzeug-Gesamtgewicht · Peso lordo del veicolo · Peso bruto vehículo · Peso sobre o eixo dianteiro · Полный вес крана
	Rated weight on hook block · Poids nominal sur crochet moufle · Nenngewicht an Unterflasche · Carco nominale al bozzello · Carga nominal en gancho · Peso nominal no moitão · Ном. нагрузка на крюкоблок		Weight on front axle · Poids sur l'essieu avant · Achslast Vorderachse · Peso sull'assale anteriore · Peso eje delantero · Peso sobre o eixo dianteiro · Нагрузка на переднюю ось
	No. of lines · Nombre de lignes · Anzahl Seile · Numero di taglie · Nº ramales · Nº cabos · Кол-во тросов		Weight on rear axle · Poids sur l'essieu arrière · Achslast Hinterachse · Peso sull'assale posteriore · Peso eje trasero · Peso sobre o eixo traseiro · Нагрузка на заднюю ось
	Single hook · Crochet simple · Haken einzeln · Gancho singolo · Gancho simple · Gancho simples · Однорыгий крюк		No. of sheaves · Nombre de poulies · Anzahl Rollen · Numero di pulegge · Nº poleas · Nº roldanas · Кол-во шкивов
	Electric circuit · Circuit électrique · Elektrische Anlage · Circuito eléctrico · Circuito eléctrico · Extensão da lança · Гидропневматический тормоз		Rams-horn hook · Double crochet · Doppelhaken · Gancho ad ancora · Aparejo gancho doble · Gancho ch. carneiro · Двойной крюк

HIGHLIGHTS

RT 35-1

ATOUS MAJEURS · PRODUKTMERKMALE · CARATTERISTICHE PRINCIPALI ·
CARACTERÍSTICAS DESTACADAS · DESTAQUES · ОСНОВНЫЕ ФУНКЦИИ

- ▶ Rated capacity · Capacité nominale · Nenn-Tragfähigkeit · Capacità nominale · Capacidad nominal ·
Capacidade nomina · Номинальная грузоподъемность:

35 t at 3 m working radius
35 t pour une portée de 3 m
35 t bei 3 m Ausladung
35 t a 3 m dall'asse di rotazione
35 t para radio de trabajo de 3 m
35 t a 3 m de raio de giro
35 т при рабочем радиусе 3 м

- ▶ Maximum main boom length · Longueur max. de flèche · Max. Auslegerlänge · Lunghezza massima braccio ·
Longitud de pluma máx. · Comprimento máximo da lança · Максимальная длина стрелы:

30.1 m

- ▶ Maximum tip height with jib · Hauteur max. de déversement avec fléchette · Max. Rollenhöhe mit Verlängerung ·
Altezza di testa massima con prolunga · Altura de la punta máx. con plumin · Altura da ponta máx. com lança articulada ·
Максимальная высота вершины с кран-балкой:

38.1 m

- ▶ Maximum hook height with jib · Hauteur max. au crochet avec fléchette · Max. Hakenhöhe mit Verlängerung ·
Altezza massima del gancio con prolunga · Altura de gancho máxima con plumin · Altura máxima do gancho com lança articulada ·
Максимальная высота до крюка с кран-балкой:









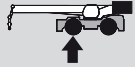
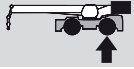
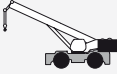

36.5 m



WEIGHTS

RT 35-1

POIDS · GEWICHTE · PESI · PESOS · PESOS · BEC

				
	without hook block · sans crochet moufle · ohne Unterflasche · senza bozello · sin gancho · sem moitão · п/ Крюкоблок	24620 kg	11440 kg	13180 kg
Adds for optional equipment · Poids additionnel pour équipement optionnel · Mehrgewicht optionale Ausstattung · Da aggiungere a seconda dell'allestimento opzionale · Añadir para equipamiento opcional · Acrescentar para equipamentos opcionais · Оборудование дополнительной комплектации				
	8 m Lattice type, stowed aside the boom Treillis, escamotable sur le côté de la flèche Gittermast, seitlich am Ausleger verstaut Tralicciata, staffata a lato braccio Tipo celosía, almacenado lateralmente a la pluma Tipo treliçada, guardada na lateral da lança решетчатого типа, складываемая сбоку на главной стреле	+ 600	+ 1000	- 400
		+ 85	+ 205	- 120
	2 **	+ 605	- 285	+ 890
	35 t*	+ 280	+ 460	- 180
	35 t* rams horn · double crochet · Doppelhaken · ad ancora · gancho doble · chifre-de-carneiro · храповой крюк	+ 280	+ 460	- 180
	25 t*	+ 260	+ 425	- 165
	15 t*	+ 195	+ 320	- 125
	10 t*	+ 170	+ 280	- 110
	5 t*	+ 50	+ 80	- 30

NOTE: Values are subject to 2% variation · REMARQUE : Les valeurs sont sujettes à une variation de 2% · HINWEIS: Werte können bis zu 2% abweichen · NOTA: I valori possono variare fino al 2% · NOTA: Valores sujetos a una variación del 2% · OBSERVAÇÃO: Valores sujeitos a 2% de variação · ПРИМЕЧАНИЕ: Значения даны с допуском +/- 2%

* Weight distribution calculated considering the hook block linked to the front shield of the machine · Répartition du poids calculée en considérant le crochet moufle connecté au panneau frontal de la machine · Berechnung der Gewichtsverteilung mit Hakenflasche am vorderen Rammschutz des Krans gesichert · Le distribuzioni dei pesi sono calcolate considerando il bozello legato davanti al carro · Distribución de pesos calculada considerando el gancho asegurado al protector frontal · Distribuição de pesos calculada considerando o moitão ligado à proteção dianteira da máquina · Распределение нагрузки рассчитано для крана с крюкоблоком, закрепленном на переднем щите машины

** Weight includes rope and winch support · Le poids comprend le câble + le cadre du treuil · Gewicht einschließlich Seile und Lagerung der Winden · I pesi includono la fune ed i supporti dell'argano · El peso incluye soporte cabrestante + cable · Peso inclui cabo + apoio do guincho · Вес включает вес троса и основания лебедки

DIMENSIONS

RT 35-1

DIMENSIONS · ABMESSUNGEN · DIMENSIONI · DIMENSIONES ·
DIMENSÕES · РАЗМЕРЫ

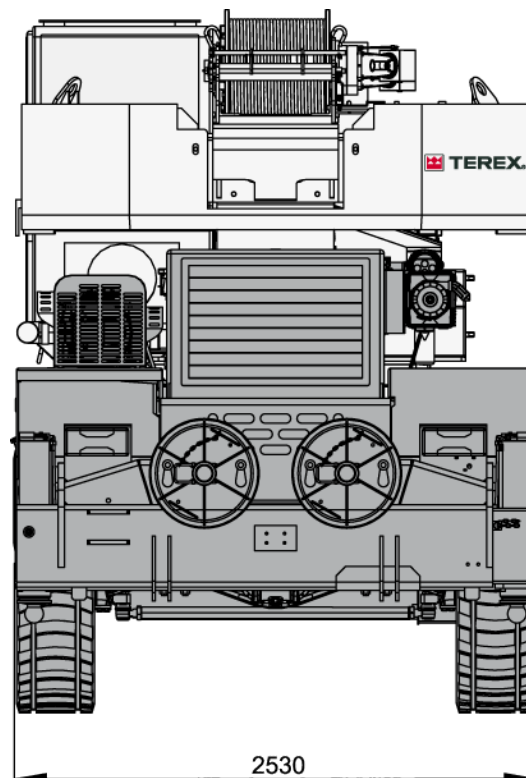
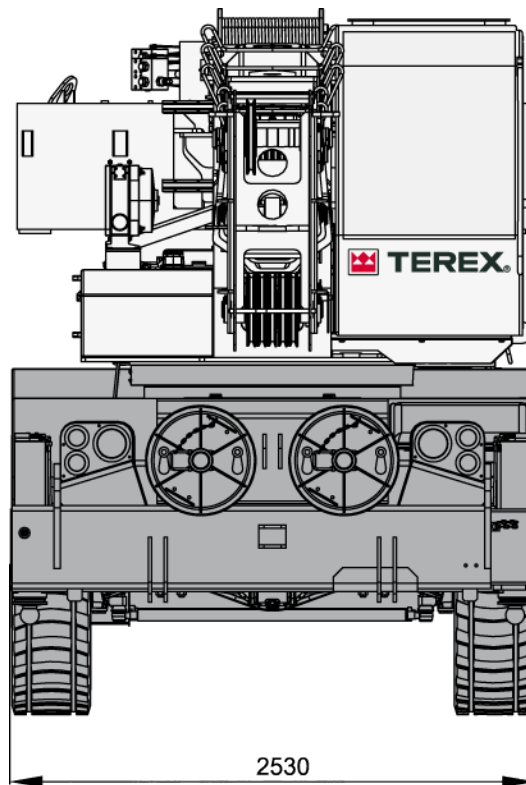

DIMENSIONS

RT 35-1

DIMENSIONS · ABMESSUNGEN · DIMENSIONI · DIMENSIONES · DIMENSÕES · РАЗМЕРЫ

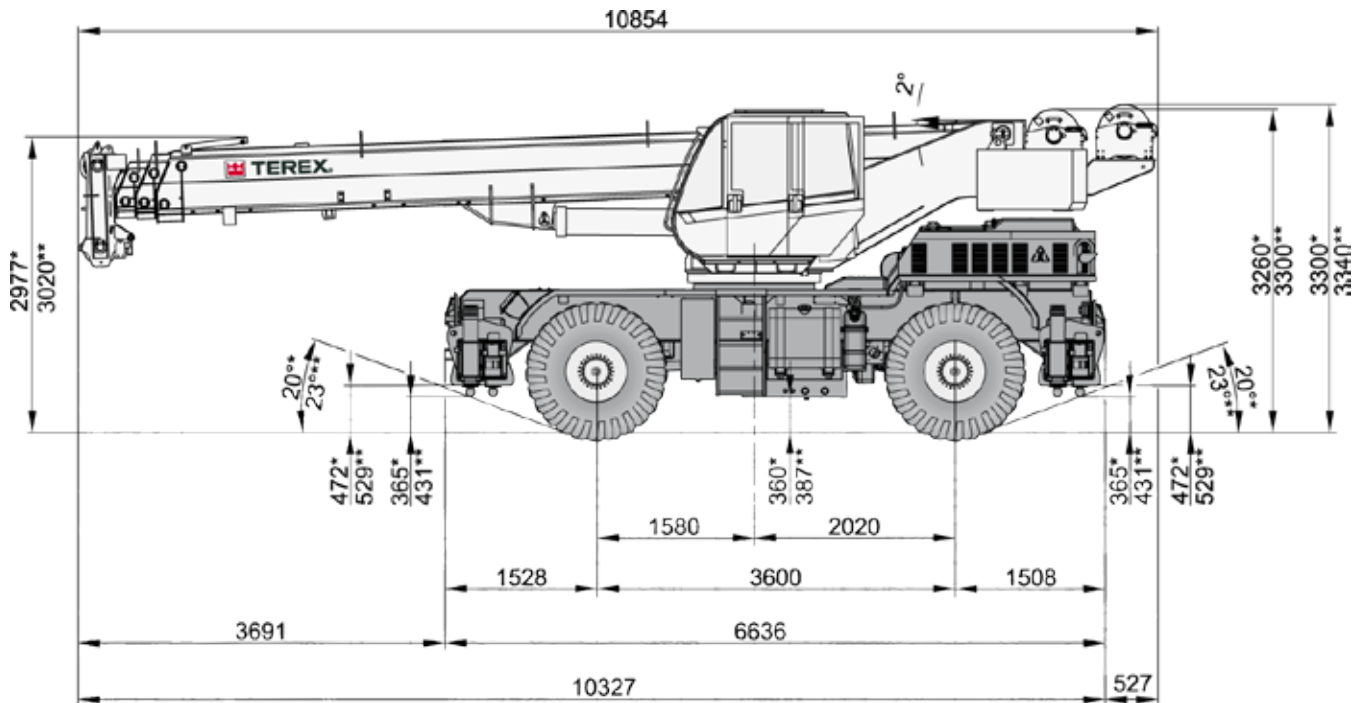

 * 14.00R24
 ** 16.00R25

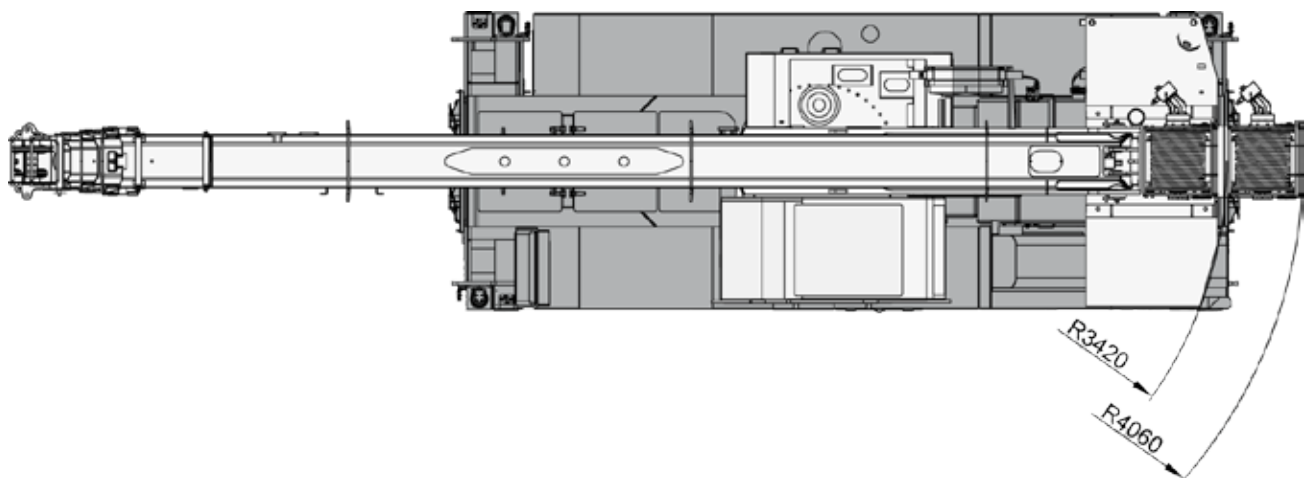

STEERING RADII

RT 35-1

RAYON DE BRAQUAGE · LENKRADIEN · RAGGI DI STERZATA ·
RADIOS DE DIRECCIÓN · RAIOS DE GIRO · РАДИУСЫ ПОВОРОТОВ

14.00 R24

**Two wheel steer · Deux roues directrices · Zweiradlenkung · Sterzata a due ruote ·
Dirección en dos ruedas · Direção em duas rodas · Поворот на двух колесах**

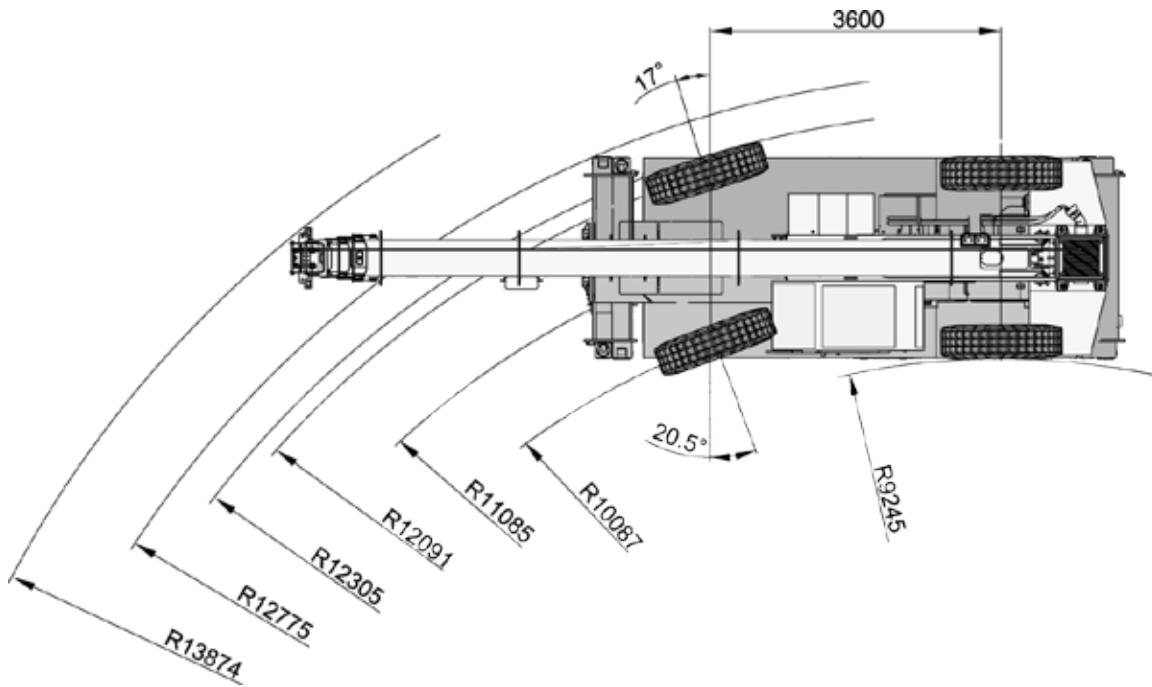

**Four wheel steer · Quatre roues directrices · Allradlenkung · Sterzata a quattro ruote ·
Dirección en cuatro ruedas · Direção em quatro rodas · Поворот на четырех колесах**

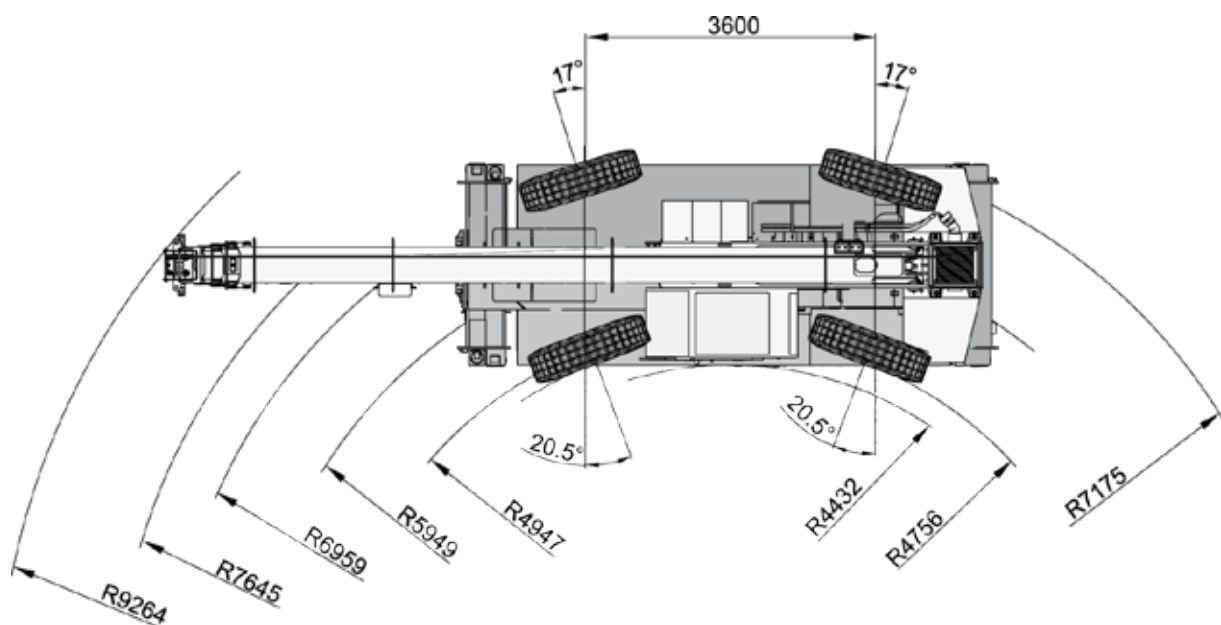

STEERING RADII

RT 35-1

RAYON DE BRAQUAGE · LENKRADIEN · RAGGI DI STERZATA ·
RADIOS DE DIRECCIÓN · RAIOS DE GIRO · РАДИУСЫ ПОВОРОТОВ

🎯 16.00 R25

**Two wheel steer · Deux roues directrices · Zweiradlenkung · Sterzata a due ruote ·
Dirección en dos ruedas · Direção em duas rodas · Поворот на двух колесах**

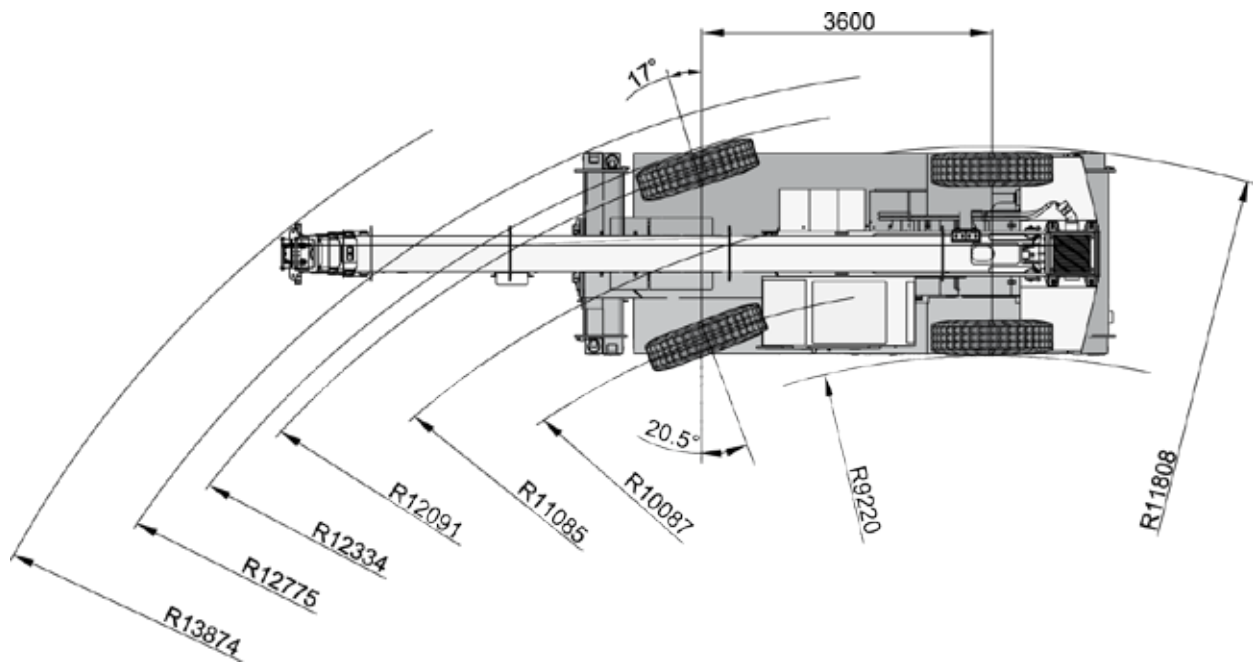

**Four wheel steer · Quatre roues directrices · Allradlenkung · Sterzata a quattro ruote ·
Dirección en cuatro ruedas · Direção em quatro rodas · Поворот на четырех колесах**

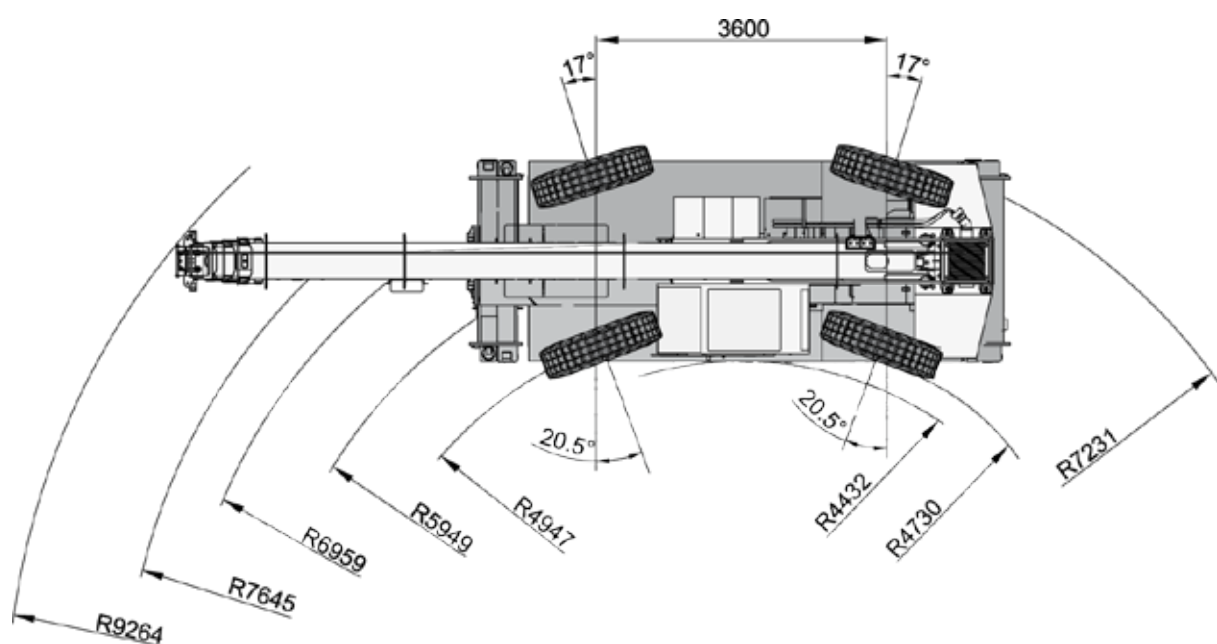

RANGE GRAPH

RT 35-1

DIAGRAMME DE CHARGE · ARBEITSBEREICH · CAMPO DI PORTATA ·
 DIAGRAMA DE CARGA · GRÁFICO DE ALCANCE · ДИАГРАММА РАБОЧЕЙ ЗОНЫ

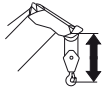

Main boom with hook block: 1.6 m
Extension with hook ball: 0.7 m
 Flèche principale avec crochet moufle: 1.6 m
 Extension avec boulet: 0.7 m
 Hauptausleger mit Unterflasche: 1.6 m
 Verlängerung mit Hakengehänge: 0.7 m
 Braccio principale con bozzello: 1.6 m
 Prolunga con gancio a palla: 0.7 m

Pluma principal con gancho: 1.6 m
Extensión con aparejo de gancho: 0.7 m
Lança principal com moitão: 1.6 m
Extensão com gancho bola: 0.7 m
С крюблоком: 1.6 m
Со шкивом крюблока: 0.7 m

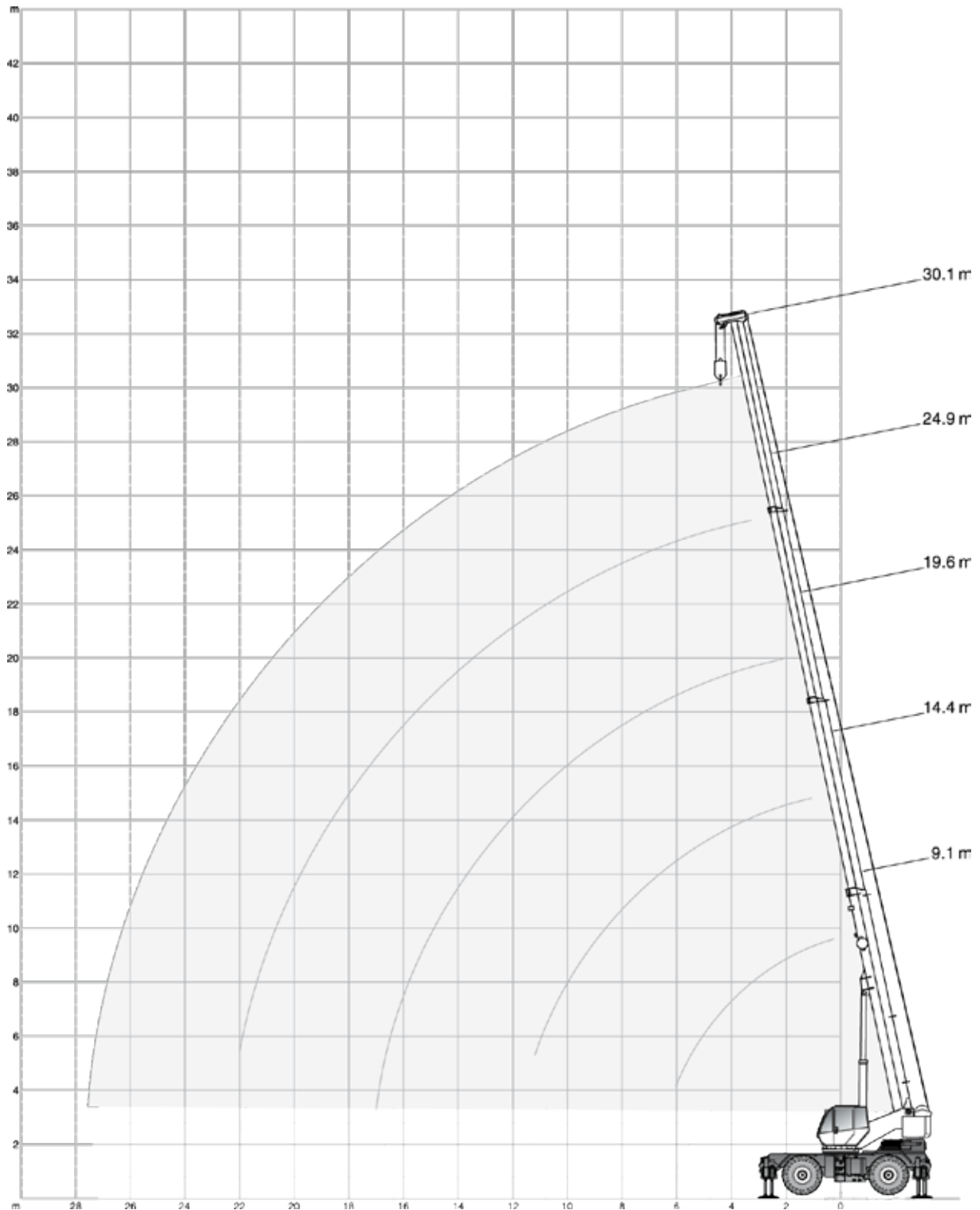

LOAD CHART

RT 35-1

GRAPHIQUE DE CHARGE · TRAGLASTTABELLE · DIAGRAMMA DI CARICO ·
TABLA DE CARGA · TABELA DE CARGA · ТАБЛИЦА НАГРУЗОК

  4.2 t  5.9 m x 5.8 m  360° EUROPEAN STANDARD EN 13000							
		 9.1 m	14.4 m	19.6 m	24.9 m	30.1 m	
m		t	t	t	t	t	m
3.0		35.00	21.70	16.10	-	-	3.0
3.5		31.00	20.75	15.00	12.90	-	3.5
4.0		28.40	19.90	14.05	12.05	-	4.0
4.5		25.50	19.15	13.20	11.30	5.00	4.5
5.0		23.00	18.45	12.45	10.60	5.00	5.0
6.0		16.25	17.25	11.00	9.40	5.00	6.0
7.0		-	12.10	9.80	8.35	5.00	7.0
8.0		-	9.45	8.85	7.50	5.00	8.0
9.0		-	7.60	8.05	6.80	5.00	9.0
10.0		-	6.25	6.30	6.20	5.00	10.0
11.0		-	5.25	5.30	5.70	4.80	11.0
12.0		-	-	4.50	4.50	4.50	12.0
13.0		-	-	3.85	3.80	3.70	13.0
14.0		-	-	3.30	3.30	3.30	14.0
15.0		-	-	2.90	2.85	2.85	15.0
16.0		-	-	2.45	2.50	2.50	16.0
17.0		-	-	2.15	2.15	2.20	17.0
18.0		-	-	-	1.90	1.90	18.0
19.0		-	-	-	1.65	1.65	19.0
20.0		-	-	-	1.40	1.45	20.0
21.0		-	-	-	1.20	1.25	21.0
22.0		-	-	-	1.05	1.05	22.0
23.0		-	-	-	-	0.90	23.0
24.0		-	-	-	-	0.75	24.0
25.0		-	-	-	-	0.65	25.0
26.0		-	-	-	-	0.50	26.0
27.0		-	-	-	-	0.40	27.0

  4.2 t  5.9 m x 3.3 m  360° EUROPEAN STANDARD EN 13000							
		 9.1 m	14.4 m	19.6 m	24.9 m	30.1 m	
m		t	t	t	t	t	m
3.0		30.15	21.70	16.10	-	-	3.0
3.5		21.95	20.75	15.00	12.90	-	3.5
4.0		16.90	16.40	14.05	12.05	-	4.0
4.5		13.45	13.35	12.95	11.30	5.00	4.5
5.0		11.10	11.20	10.85	10.60	5.00	5.0
6.0		8.05	8.15	8.05	7.85	5.00	6.0
7.0		-	6.20	6.25	6.10	5.00	7.0
8.0		-	4.90	4.90	4.75	4.70	8.0
9.0		-	3.95	3.95	3.85	3.80	9.0
10.0		-	3.20	3.25	3.15	3.10	10.0
11.0		-	2.60	2.65	2.65	2.55	11.0
12.0		-	-	2.15	2.15	2.15	12.0
13.0		-	-	1.80	1.80	1.80	13.0
14.0		-	-	1.45	1.45	1.45	14.0
15.0		-	-	1.20	1.20	1.20	15.0
16.0		-	-	0.95	0.95	0.95	16.0
17.0		-	-	0.75	0.75	0.80	17.0
18.0		-	-	-	0.60	0.60	18.0
19.0		-	-	-	0.40	0.45	19.0
20.0		-	-	-	0.30	0.30	20.0

RANGE GRAPH

RT 35-1

DIAGRAMME DE CHARGE · ARBEITSBEREICH · CAMPO DI PORTATA ·
 DIAGRAMA DE CARGA · GRÁFICO DE ALCANCE · ДИАГРАММА РАБОЧЕЙ ЗОНЫ

**Lattice type jib · Flèche en treillis · Gittermastverlängerung · Prolunga tralicciata ·
 Plumín tipo celosía · Jib treliçada · Дополнительная стрела решетчатого типа**

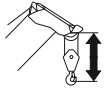

Main boom with hook block:	1.6 m	Pluma principal con gancho:	1.6 m
Extension with hook ball:	0.7 m	Extensión con aparejo de gancho:	0.7 m
Flèche principale avec crochet moufle:	1.6 m	Lança principal com moitão:	1.6 m
Extension avec boulet:	0.7 m	Extensão com gancho bola:	0.7 m
Hauptausleger mit Unterflasche:	1.6 m	С крюблоком:	1.6 м
Verlängerung mit Hakengehänge:	0.7 m	Со шкивом крюблока:	0.7 м
Braccio principale con bozzello:	1.6 m		
Prolunga con gancio a palla:	0.7 m		

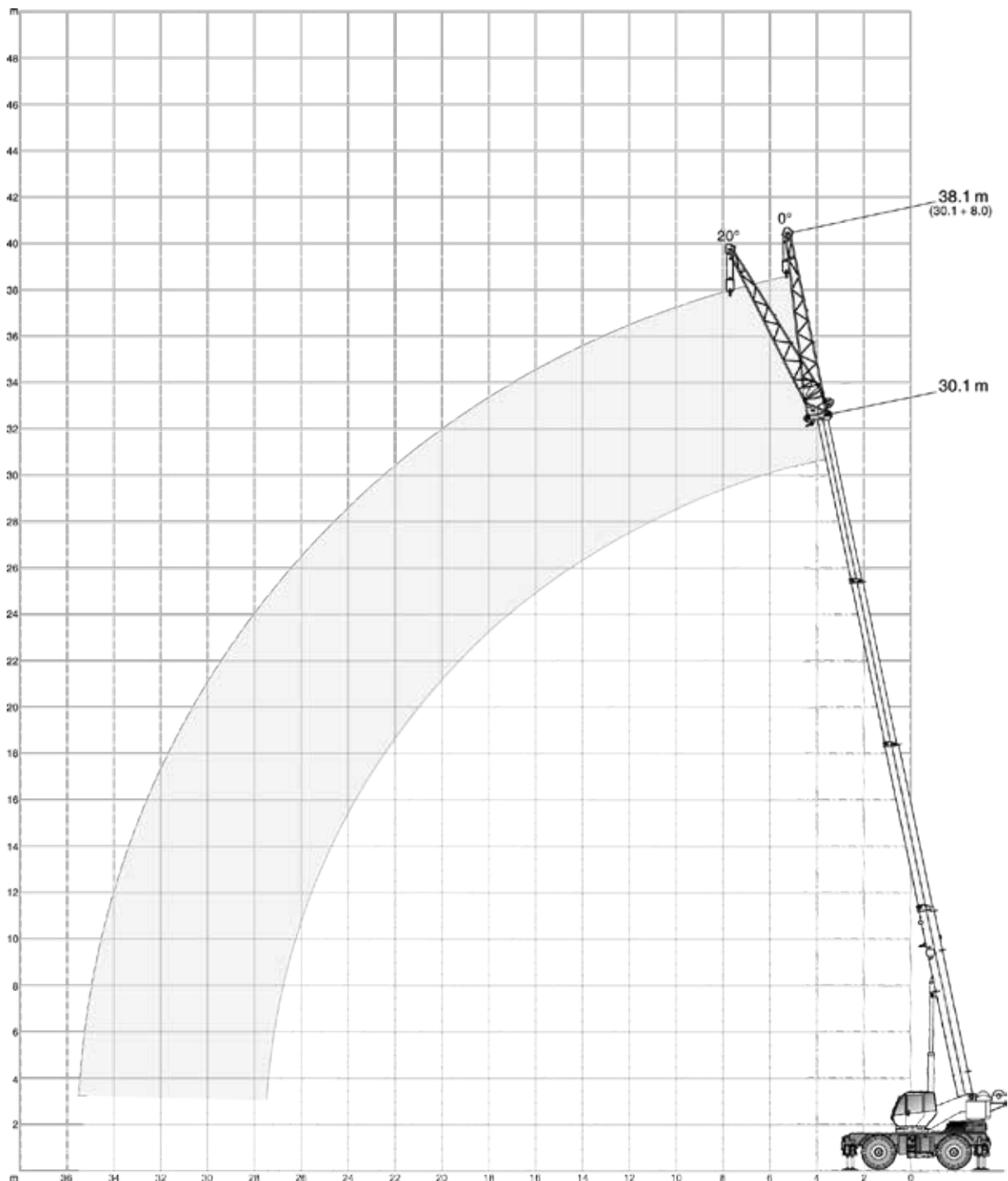

LOAD CHART

RT 35-1

GRAPHIQUE DE CHARGE · TRAGLASTTABELLE · DIAGRAMMA DI CARICO ·
TABLA DE CARGA · TABELA DE CARGA · ТАБЛИЦА НАГРУЗОК

**Lattice type jib · Fléchette en treillis · Gittermastverlängerung · Prolunga tralicciata ·
Plumín tipo celosía · Jib treliçada · Дополнительная стрела решетчатого типа**

		4.2 t		5.9 m x 5.8 m		360°		EUROPEAN STANDARD EN 13000			
		8 m 0°					8 m 20°				
		9.1 m	14.4 m	19.6 m	24.9 m	30.1 m	9.1 m	14.4 m	19.6 m	24.9 m	30.1 m
		t	t	t	t	t	t	t	t	t	t
3.0		6.00	6.00	-	-	-	-	-	-	-	-
3.5		5.50	5.50	6.90	-	-	-	-	-	-	-
4.0		5.20	5.20	6.50	-	-	3.30	-	-	-	-
4.5		4.90	4.90	6.10	6.00	-	3.20	-	-	-	-
5.0		4.70	4.70	5.80	5.70	-	3.10	3.50	-	-	-
6.0		4.30	4.30	5.20	5.10	3.00	2.90	3.40	3.50	-	-
7.0		4.00	4.00	4.60	4.50	3.00	2.75	3.20	3.40	3.40	-
8.0		3.65	3.65	4.10	4.00	3.00	2.65	3.00	3.30	3.30	-
9.0		3.25	3.35	3.75	3.65	3.00	2.55	2.80	3.20	3.15	2.10
10.0		3.00	3.10	3.50	3.40	3.00	2.45	2.65	3.00	3.00	2.10
11.0		2.70	2.85	3.25	3.15	3.00	2.30	2.50	2.85	2.85	2.10
12.0		2.40	2.70	3.00	2.90	3.00	2.20	2.40	2.70	2.65	2.10
13.0		2.10	2.55	2.80	2.70	3.00	2.10	2.30	2.60	2.55	2.10
14.0		1.80	2.40	2.65	2.55	2.80	2.00	2.20	2.50	2.45	2.05
15.0		-	2.30	2.50	2.40	2.65	-	2.10	2.40	2.35	2.00
16.0		-	2.20	2.35	2.25	2.50	-	2.00	2.30	2.25	1.95
17.0		-	2.10	2.20	2.10	2.35	-	1.90	2.20	2.15	1.90
18.0		-	2.00	2.05	1.95	2.20	-	1.85	2.10	2.05	1.85
19.0		-	1.90	1.90	1.80	1.80	-	1.80	2.00	1.90	1.80
20.0		-	-	1.70	1.50	1.55	-	-	1.90	1.80	1.75
21.0		-	-	1.50	1.30	1.35	-	-	1.80	1.70	1.55
22.0		-	-	1.30	1.20	1.20	-	-	1.50	1.40	1.40
23.0		-	-	1.20	1.00	1.05	-	-	1.30	1.25	1.20
24.0		-	-	1.05	0.90	0.85	-	-	1.15	1.10	1.05
25.0		-	-	0.90	0.70	0.75	-	-	1.00	0.95	0.90
26.0		-	-	-	0.50	0.65	-	-	-	0.80	0.75
27.0		-	-	-	0.40	0.55	-	-	-	0.70	0.65
28.0		-	-	-	0.30	0.40	-	-	-	0.55	0.55
29.0		-	-	-	0.20	0.35	-	-	-	0.50	0.40
30.0		-	-	-	0.20	0.25	-	-	-	0.35	0.30
31.0		-	-	-	-	0.15	-	-	-	-	0.25
32.0		-	-	-	-	-	-	-	-	-	0.15

LOAD CHART

RT 35-1

GRAPHIQUE DE CHARGE · TRAGLASTTABELLE · DIAGRAMMA DI CARICO ·
TABLA DE CARGA · TABELA DE CARGA · ТАБЛИЦА НАГРУЗОК

		4.2 t		360°		0 km/h		EUROPEAN STANDARD EN 13000	
		9.1 m		14.4 m		19.6 m		24.9 m	
		t		t		t		t	
m		t		t		t		m	
3.0		11.90	-	-	-	-	-	3.0	
3.5		10.25	-	-	-	-	-	3.5	
4.0		8.95	-	-	-	-	-	4.0	
4.5		7.00	6.70	-	-	-	-	4.5	
5.0		5.95	5.70	-	-	-	-	5.0	
6.0		4.30	4.10	-	-	-	-	6.0	
7.0		-	3.15	3.05	-	-	-	7.0	
8.0		-	2.50	2.40	-	-	-	8.0	
9.0		-	2.00	1.90	1.85	-	-	9.0	
10.0		-	1.80	1.50	1.45	-	-	10.0	
11.0		-	1.40	1.20	1.15	-	-	11.0	
12.0		-	-	1.05	0.90	-	-	12.0	
13.0		-	-	0.80	0.65	-	-	13.0	
14.0		-	-	0.55	0.50	-	-	14.0	
15.0		-	-	0.35	0.30	-	-	15.0	
16.0		-	-	0.20	0.20	-	-	16.0	
17.0		-	-	-	-	-	-	17.0	

		4.2 t		0°		max. 2 km/h		EUROPEAN STANDARD EN 13000	
		9.1 m		14.4 m		19.6 m			
		t		t		t			
m		t		t		t		m	
3.0		11.95	12.00	12.05	-	-	-	3.0	
3.5		10.55	10.60	10.60	-	-	-	3.5	
4.0		9.40	9.45	9.45	-	-	-	4.0	
4.5		8.40	8.45	8.50	-	-	-	4.5	
5.0		7.60	7.65	7.65	-	-	-	5.0	
6.0		6.25	6.30	6.35	-	-	-	6.0	
7.0		-	5.30	5.30	-	-	-	7.0	
8.0		-	4.35	4.40	-	-	-	8.0	
9.0		-	3.50	3.55	-	-	-	9.0	
10.0		-	2.85	2.85	-	-	-	10.0	
11.0		-	2.30	2.35	-	-	-	11.0	
12.0		-	-	1.90	-	-	-	12.0	
13.0		-	-	1.55	-	-	-	13.0	
14.0		-	-	1.25	-	-	-	14.0	
15.0		-	-	1.00	-	-	-	15.0	
16.0		-	-	0.75	-	-	-	16.0	
17.0		-	-	0.60	-	-	-	17.0	





TECHNICAL SPECIFICATIONS

RT 35-1

SPÉCIFICATIONS TECHNIQUES · TECHNISCHE DATEN · SPECIFICA TECNICA · ESPECIFICACIÓN TECNICA · ESPECIFICAÇÕES TÉCNICAS · ТЕХНИЧЕСКИЕ ХАРАКТЕРИСТИКИ







Boom

Flèche · Ausleger · Braccio · Pluma · Lança · Стрела

	4 sections · 4 segments · 4 Segmente · 4 sezioni · 4 secciones · 4 seções · 4 секции	
	Synchronized · Synchrones · Synchronisiert · Sincronizzato · Sincronizado · Sincronizadas · синхронизировано	
	Min. / Max. · Min / Max · Min. / Max. · Min. / Max. · Min. / Máx. · Min. / Máx. · Мин. / Макс.	9.1 m / 30.1 m
	Max. main boom · Flèche principale max. · Hauptausleger, max. · Max. braccio principale · Máx. pluma principal · Máx. lança principal · Макс. главной стрелы	32.8 m
	Boom luffing angle range (min. / max.) · Plage angulaire de relevage de la flèche (min. / max.) · Winkelstellung des Auslegers (min. / max.) · Angolo di brandeggio (min. / max.) · Ángulos de elevación de la pluma (min. / máx.) · Variação angular da articulação da lança (min. / máx.) · Диапазон изменения угла вылета стрелы (мин. / макс.)	-2° / +78°
	Boom raising / lowering time⁽¹⁾ · Durée de relevage / abaissement de la flèche ⁽¹⁾ · Ausleger Heben / Senken ⁽¹⁾ · Tempo di sollevamento / abbassamento braccio ⁽¹⁾ · Tiempo de elevación / descenso de la pluma ⁽¹⁾ · Tempo de elevação/abaixamento da lança ⁽¹⁾ · Время подъема/опускания стрелы ⁽¹⁾	66 s / 50 s
	Boom extension / retraction time⁽¹⁾ · Durée d'extension / rétraction de la flèche ⁽¹⁾ · Ausleger Ausfahren / Einfahren ⁽¹⁾ · Tempo di estensione / retrazione del braccio ⁽¹⁾ · Tiempo de extensión / retracción de la pluma ⁽¹⁾ · Tempo de alongamento / retração da lança ⁽¹⁾ · Время выдвижения/втягивания секций стрелы ⁽¹⁾	98 s / 46 s

Hoist

Treuil · Hubwerk · Argano e fune · Cabrestante · Guincho · Подъем

	Hydraulic motor · Moteur hydraulique · Hydromotor · Motore idraulico · Motor hidráulico · Motor hidráulicos · Гидравл. двигатель	
	Rope roller device · Tendeur de câble · Seilspannvorrichtung · Dispositivo pressafune · Sistema de tensado de cable · Sarrilho dos cabos · Направляющий ролик троса	
	Normally engaged brake · Frein serré normalement · Bremse im Normalzustand aktiviert · Freno normalmente inserito · Freno activado en estado normal · Freio normalmente aplicado · Нормально закрытый тормоз	
	2 speed ratios · 2 vitesses · 2 Geschwindigkeiten · 2 velocità · 2 velocidades · 2 veloc · Две скорости	
	Max.⁽¹⁾ · Max. ⁽¹⁾ · Max. ⁽¹⁾ · Max. ⁽¹⁾ · Máx. ⁽¹⁾ · Máx. ⁽¹⁾ · Макс. ⁽¹⁾	105 m/min.
	Rotational resistant · Faible torsion · Drehungsarm · Antirrotazione · Antirotación · Resist. rotacional · Антиротационный	
		15 mm
		175 mm
	Permissible line pull · Traction du câble admissible · Max. Seilzug · Tiro massimo ammissibile · Tracción de cable admisible · Tração máxima admissível · Макс. нагр. на трос	38 kN



TECHNICAL SPECIFICATIONS

RT 35-1

SPÉCIFICATIONS TECHNIQUES · TECHNISCHE DATEN · SPECIFICA TECNICA · ESPECIFICACIÓN TECNICA · ESPECIFICAÇÕES TÉCNICAS · ТЕХНИЧЕСКИЕ ХАРАКТЕРИСТИКИ





Upper Structure

Tourelle · Oberwagen · Superestructura · Sovrastruttura · Estrutura superior · Верхняя надстройка

		4.2 t
	Non stop · Rotation libre · Unbegrenzt drehbar · Senza fine · Sin fin · Sem fim · Безостановочн Maximum speed⁽¹⁾ · Vitesse maximale ⁽¹⁾ · Max. Drehgeschwindigkeit ⁽¹⁾ · Velocità massima ⁽¹⁾ · Velocidad máxima ⁽¹⁾ · Velocidade máxima ⁽¹⁾ · Максимальная скорость ⁽¹⁾	360° 2 rpm
	Hydraulic motor · Moteur hydraulique · Hydraulikmotor · Motore idraulico · Motor hidráulico · Motor hidráulico · Гидравлический двигатель Planetary reducer · Réducteur planétaire · Planetenuntersetzung · Riduttore epicicloidale · Reductor planetario · Redutor planetário · Планетарный редуктор	

Cab and Controls

Cabine et commandes · Kabine und Steuerung · Cabina e comandi · Cabina y controles · Cabine e controles · Кабина и органы управления

	Sliding door · Porte coulissante · Schiebetür · Porta scorrevole · Puerta deslizante · Porta corrediça · Раздвижная дверь Seat belts · Ceintures de sécurité · Sicherheitsgurte · Cinture di sicurezzas · Cinturones de seguridad · Cintos de segurança · Ремни безопасности Radio with CD player · Radio avec lecteur CD · Radio/CD · Autoradio con lettore CD · Radio-CD · Rádio com CD · Радиоприемник с плеером компакт-дисков в кабине	
	Hydraulic joysticks · Manipulateurs hydrauliques · Hydraulische Joysticks · Joystick idraulici · Joystick hidráulicos · Comandos hidráulicos · Гидравл. джойстики Load indicator with graphic interface · Indicateur de charge avec interface graphique · Lastanzeige mit grafischer Schnittstelle · Indicatore di carico elettronico con interfaccia grafica · Indicador de carga con interfaz gráfica · Indicador de carga com interface gráfica · Индикатор нагрузки с граф. интерфейсом Slewing range control · Commande de la plage d'orientation · Schwenkbereichsbegrenzung · Controllo intervallo di rotazione · Control del rango de giro · Controle da amplitude giro · Ограничитель поворота	
	Air-conditioning · Climatisation · Klimaanlage · Aria condizionata · Climatización · Ar condicionado · Кондиционер	
	Light on the cab · Eclairage sur la cabine · Leuchte auf Kabine · Faro sulla cabina · Luz en cabina · Iluminação na cabine · Прожектор на кабине	

Carrier





Châssis · Unterwagen · Carro · Chasis · Chassi · Шасси

	Cummins QSB4.5 Stage IIIA - Tier 3 · Cummins QSB4.5 Stage IIIA - Tier 3 · Cummins QSB4.5 Stage IIIA - Tier 3 · Cummins QSB4.5 Stage IIIA - Tier 3 · Cummins QSB4.5 Stage IIIA - Tier 3 · Cummins QSB4.5 Stage IIIA - Tier 3 · Шестицилиндровый двигатель Cummins QSB4.5 Stage IIIA - Tier 3	
	No. of cylinders · Nombre de cylindres · Zahl der Zylinder · Numero di cilindri · N° cilindros · N° de cilindros · кол-во цилиндров	4
	Rated power · Puissance nominale · Nennleistung · Potenza nominale · Potencia nominal · Potência nominal · Номинальная мощность	119 kW @ 2200 1/min.

TECHNICAL SPECIFICATIONS



RT 35-1

SPÉCIFICATIONS TECHNIQUES · TECHNISCHE DATEN · SPECIFICA TECNICA · ESPECIFICACIÓN TECNICA · ESPECIFICAÇÕES TÉCNICAS · ТЕХНИЧЕСКИЕ ХАРАКТЕРИСТИКИ

	Maximum gross torque · Couple de rotation max. · Max. Drehmoment · Coppia massima · Par de fuerza máx. · Torque bruto máx. · Макс. общий вращающий момент	504 Nm @ 1800 1/min.
	Fuel tank capacity · Capacité du réservoir de carburant · Kraftstofftankvolumen · Capacità serbatoio carburante · Volumen depósito combustible · Capacidade do tanque · Емкость топливного бака	240 l
	6 x 6 with torque converter · 6 x 6 avec convertisseur de couple · 6 x 6 mit Drehmomentwandler · 6 x 6 con convertitore di coppia · 6 x 6 con convertidor de par · 6 x 6 com conversor de torque · Трансмиссия 6 x 6 с гидротрансформатором	
	4WD · 4 roues motrices · Allradantrieb · 4 ruote motrici · Tracción en las cuatro ruedas · Tração 4 rodas · Привод на 4 колеса	
	Pneumatic-hydraulic service brake · Frein de service pneumatique-hydraulique · Hydropneumatische Bremsen · Freno di servizio pneumatico-idraulico · Freno de pedal neumático-hidráulico · Frenagem de serviço pneumático-hidráulico · Гидропневматический тормоз	
	Front wheel steering · Roues avant directrices · Vorderachslenkung · Sterzata a due ruote anteriori · Dirección en ruedas delanteras · Manobra c/ roda dianteira · Управление передними колесами	
	Four wheel steering concentric · Direction toutes roues · Allradlenkung · Sterzata a quattro ruote concentrica · Dirección cuatro ruedas, concéntrica · Manobras concéntricas. com as 4 rodas · Управление четырьмя колесами в режиме «концентрический ход»	
	Four wheel steering crab · Marche en crabe · Hundegang · Sterzata a quattro ruote a granchio · Dirección cuatro ruedas, modo cangrejo · Translação lateral com 4 rodas · Управление четырьмя колесами в режиме «крабовый ход»	
	2 double gear pumps · 2 pompes double à engrenage · 2 Doppelzahnradpumpen · 2 pompe doppie ad ingranaggi · 2 bombas de doble engranaje · 2 bombas engranagem duplas · 2 спарен. насоса гидроприводов	
		24 V

Vehicle Performance

Performances du véhicule · Fahrleistungen · Prestazioni veicolo · Prestaciones del vehículo ·
Desempenho do veículo · Характеристики автомобиля

	Max.(2) · Max.(2) · Max.(2) · Max.(2) · Máx.(2) · Máx.(2) · Макс.(2)	98.3 %
	Max.(2) · Max.(2) · Max.(2) · Max.(2) · Máx.(2) · Máx.(2) · Макс.(2)	30 km/h
	Min. / Max. · Min. / Max. · Min. / Max. · Min. / Max. · Min. / Máx. · Min. / Máx. · Мин. / Макс.	-20° / 45 °C

Tires

Pneumatiques · Bereifung · Pneumatici · Neumáticos · Pneus · Шины

	Wide earth moving style tread · Bande de roulement de type pour machine de terrassement · Grobes Profil, wie Erdbewegungsmaschinen · Per movimento terra · Para movimiento de tierra · Banda larga estilo terraplenagem · С широким протектором для движения по грунту	14.00R24
---	--	----------

TECHNICAL SPECIFICATIONS

RT 35-1

SPÉCIFICATIONS TECHNIQUES · TECHNISCHE DATEN · SPECIFICA TECNICA · ESPECIFICACIÓN TECNICA · ESPECIFICAÇÕES TÉCNICAS · ТЕХНИЧЕСКИЕ ХАРАКТЕРИСТИКИ

Options

Options · Optionen · Opzionali · Opciones · Opcionais · Дополнительные опции

	Cummins QSB4.5 Stage 4 - Tier 4F · Cummins QSB4.5 Stage 4 - Tier 4F · Cummins QSB4.5 Stage 4 - Tier 4F · Cummins QSB4.5 Stage 4 - Tier 4F · Cummins QSB4.5 Stage 4 - Tier 4F · Шестицилиндровый двигатель Cummins QSB4.5 Stage 4 - Tier 4F	
	No. of cylinders · Nombre de cylindres · Zahl der Zylinder · Numero di cilindri · N ^o cilindros · N ^o de cilindros · кол-во цилиндров	4
	Rated power · Puissance nominale · Nennleistung · Potenza nominale · Potencia nominal · Potência nominal · Номинальная мощность	119 kW @ 2200 ¹ /min.
	Maximum gross torque · Couple de rotation max. · Max. Drehmoment · Coppia massima · Par de fuerza máx. · Torque bruto máx. · Макс. общий вращающий момент	624 Nm @ 1500 ¹ /min.
	Fuel tank capacity · Capacité du réservoir de carburant · Kraftstofftankvolumen · Capacità serbatoio carburante · Volumen depósito combustible · Capacidade do tanque · Емкость топливного бака	240 l
	Single sheave · Poulie unique · Einzelne Seilrolle · Puleggia singola · Una puleggia · Roldana simples · Один концевой шкив	
	Lattice type jib, side stowable · Flèche en treillis, escamotable sur le côté · Gittermast, seitlich verstaubar · Tralicciata, staffabile lateralmente · Tipo celosía, almacenable lateralmente · Jib treliçada, alojamento lateral · Доп. стрела решетчатая, укладываемая сбоку	8 m
	Angular offsets · Déports angulaires · Abwinkelbar · Inclinazioni · Inclinación · Desvío angular · Угловое смещение	0° / 20°
	Diesel heater · Chauffage à gazole · Heizung, dieselbetrieben · Riscaldamento a gasolio · Calefacción diésel · Aquec. diesel · Обогреватель на диз. топливе	
	Working light on the cab controllable from the operator seat · L'éclairage sur la cabine peut être commandé depuis le siège de l'opérateur · Leuchte an Kabine vom Bedienerplatz aus einstellbar · Faro sulla cabina direzionabile dal posto di guida · Luz de la cabina controlable desde el asiento del operario · A luz da cabine pode ser controlada a partir do assento do operador · Прожектор на кабине, управляемый с рабочего места оператора	
	Working light on the first section of the boom · Projecteur de travail réglable sur le premier segment de la flèche · Einstellbare Arbeitsleuchte am ersten Auslegersegment · Faro di lavoro orientabile sulla prima sezione del braccio principale · Luz de trabajo orientable en la primera sección de la pluma · Farol de serviço ajustável na primeira seção da lança · Прожектор на 1-ой секц. стрелы	
	Rotating beacon on the first section of the boom · Gyrophare sur le premier segment de la flèche · Rundumleuchte am ersten Auslegersegment · Lampeggiance sulla prima sezione del braccio principale · Luz giratoria en la primera sección de la pluma · Farol de alerta giratório na primeira seção da lança · Вращ. маяк на 1-ой секц. стрелы	
	Working light on superstructure frame · Projecteur de travail réglable sur le cadre de la tourelle · Arbeitsleuchte am Oberwagenrahmen · Faro regulable su telaio sovrastruttura · Luz de trabajo regulable en el marco de la superestructura · Farol de trabalho regulável no quadro da superestrutura · Прожектор на раме надстройки	
	Hydraulic motor · Moteur hydraulique · Hydromotor · Motore idraulico · Motor hidráulico · Motor hidráulicos · Гидравл. двигатель	
	Rope roller device · Tendeur de câble · Seilspannvorrichtung · Dispositivo pressafune · Sistema de tensado de cable · Sarilho dos cabos · Направляющий ролик троса	
	Normally engaged brake · Frein serré normalement · Bremse im Normalzustand aktiviert · Freno normalmente inserito · Freno activado en estado normal · Freio normalmente aplicado · Нормально закрытый тормоз	

TECHNICAL SPECIFICATIONS

RT 35-1

SPÉCIFICATIONS TECHNIQUES · TECHNISCHE DATEN · SPECIFICA TECNICA · ESPECIFICACIÓN TECNICA · ESPECIFICAÇÕES TÉCNICAS · ТЕХНИЧЕСКИЕ ХАРАКТЕРИСТИКИ

	2 speed ratios · 2 vitesses · 2 Geschwindigkeiten · 2 velocità · 2 velocidades · 2 veloc · Две скорости	105 m/min.
	Rotational resistant · Faible torsion · Drehungsarm · Antirotazione · Antirotación · Resist. rotacional · Антиротационный	
		15 mm
		175 m
	Permissible line pull · Traction du câble admissible · Max. Seilzug · Tiro massimo ammissibile · Tracción de cable admisible · Tração máxima admissível · Макс. нагр. на трос	38 kN
	Outrigger control from the ground · Commande des stabilisateurs depuis le sol · Steuerung der Abstützungen vom Boden · Comando a terra per stabilizzatori · Control ext. de los apoyos estabil · Controle dos estabilizadores a partir do solo · Управление опорами с земли	
	Kit for engine pre-warming · Kit pour préchauffage du moteur · Motorvorwärmung, Kit · Kit pre-riscaldamento motore · Kit de precalentamiento del motor · Kit de pré-aquecimento do motor · Комплект предварительного прогрева двигателя	
	Front and rear axle differential lock · Blocage du différentiel de l'essieu avant et arrière · Differenzialsperre an Vorder- und Hinterachse · Blocco differenziale assale anteriore e posteriore · Bloqueo dif. eje trasero y delantero · Bloqueio diferencial eixos dianteiro/traseiro · Блокировка переднего и заднего дифференциалов	
	Hydraulic oil radiator with by-pass valve · Radiateur d'huile hydraulique avec clapet de dérivation · Hydraulikölkühler mit Bypassventil · Radiatore olio idraulico con valvola di by-pass · Radiador óleo hidráulico c/válvula desvio · Radiador de óleo hidráulico com válvula de desvio · Радиатор охл. гидравл. жидкости с байпасн. клапаном	
	Wide earth moving style tread · Bande de roulement de type pour machine de terrassement · Grobes Profil, wie Erdbewegungsmaschinen · Per movimento terra · Para movimiento de tierra · Banda larga estilo terraplenagem · С широким протектором для движения по грунту	16.00R25
	Spare wheel · Roue de secours · Reserverad · Ruota di scorta · Rueda de repuesto · Estepe · Запасное колесо	14.00R24 / 16.00R25
	Spare rim · Jante de secours · Ersatzfelge · Cerchio di ricambio · Llanta de repuesto · Aro extra · Запасной обод колеса	

Rear towing hook ·

Crochet de remorquage arrière · Anhängerkupplung hinten · Gancio di traino posteriore · Enganche de remolque · Gancho traseiro de reboque · Крюк задний, буксировочный

Wooden box for cab protection in sea shipment ·

Caisson en bois pour protéger la cabine en cas de transport par voie maritime · Holzverpackung zum Schutz der Kabine beim Seetransport · Cassa in legno per protezione cabina per spedizione marittima · Caja de madera para proteger la cabina para el transporte marítimo · Caixa de madeira para proteção da cabine em transporte marítimo · Деревянная обшивка кабины для транспортировки морем

Removable parts disassembling and storage in wooden box tied to the crane ·

Démontage des composants amovibles pour les conserver dans des caisses de bois arrimées à la grue · Bewegliche Teile demontieren und in Holzverpackung am Kran verstauen · Smontaggio parti asportabili e sistemate in cassa in legno legata alla gru · Desmontaje de las piezas desmontables y colocación en caja de madera fijada a la grúa · Desmontagem de peças removíveis e colocação em caixa de madeira amarrada ao guindaste · Разборка съемных частей и укладка их в деревянный ящик, закрепленный к крану

Disassembling of removable parts for sea shipment ·

Démontage des composants amovibles pour le transport par voie maritime · Bewegliche Teile für Seetransport demontieren · Smontaggio parti asportabili per spedizione marittima · Desmontaje de las piezas desmontables para el transporte marítimo · Desmontagem de peças removíveis para transporte marítimo · Разборка съемных частей для транспортировки морем

Anti-corrosive protective waxing for sea shipping ·

Cire de protection anticorrosive pour le transport par voie maritime · Antikorrosions-Schutzwachsüberzug für Seetransport · Ceratura protettiva per spedizione marittima · Aplicación de cera de protección para el transporte marítimo · Cera protetora anticorrosiva para transporte marítimo · Нанесение антикоррозийного защитного покрытия для транспортировки морем

Custom paint scheme, single colour, the whole crane ·

Peinture monochrome sur l'ensemble de la grue, sur demande du client · Lackierung nach Kundenwunsch, einfarbig, gesamter Kran · Verniciatura speciale 1 colore su autogrù intera · 1 color de pintura especial en toda la grúa · Pintura especial do cliente, uma cor em todo o guindaste · Покраска всего крана в цвет заказчика, один цвет

Custom paint scheme, single colour, upper or lower part of the crane ·

Peinture monochrome uniquement sur la partie supérieure ou inférieure de la grue · Lackierung nach Kundenwunsch, einfarbig, Ober- oder Unterteil des Krans · Verniciatura speciale 1 colore solo parte superiore o inferiore della gru · 1 color de pintura especial sólo en parte superior o inferior de la grúa · Pintura especial do cliente, uma cor só nas partes superior ou inferior do guindaste · Покраска крана в цвет заказчика, один цвет, только верхняя или нижняя часть

Custom paint scheme, 2 colours, the whole crane ·

Peinture bichrome sur l'ensemble de la grue, sur demande du client · Lackierung nach Kundenwunsch, zweifarbig, gesamter Kran · Verniciatura speciale 2 colori su autogrù intera · 2 colores de pintura especial en toda la grúa · Pintura especial do cliente, duas cores em todo o guindaste · Покраска всего крана в цвет заказчика, два цвета

Custom paint scheme, all boom elements ·

Peinture sur demande du client sur l'ensemble des éléments de flèche · Lackierung nach Kundenwunsch, sämtliche Auslegerbauteile · Verniciatura speciale su tutte le sezioni del braccio · Pintura especial en todas las secciones de la pluma · Pintura especial do cliente em todos os elementos da lança · Покраска всех секций стрелы крана в цвет заказчика

Special painting suitable for corrosive environments ·

Peinture spéciale pour environnement hautement corrosifs · Sonderlackierung für korrosive Umgebung · Verniciatura speciale adatta ad ambienti corrosivi · Pintura especial para ambientes corrosivos · Pintura especial reforçada para ambientes corrosivos · Покраска специальной антикоррозийной краской

Emergency engine stop ·

Arrêt d'urgence du moteur · Motor-Notausschalter · Arresto di emergenza motore · Parada de emergencia del motor · Parada de emergência do motor · Устройство аварийного останова двигателя

Spark arrestor on exhaust pipe muffler ·

Pare-étincelle sur le silencieux d'échappement · Funkenfänger am Auspuff · Parascintille su silenziatore scarico · Parachispas en el silenciador del tubo de escape · Placa protetora contra fagulhas no silencioso do escapamento · Искрогаситель на глушителе выхлопной трубы









Anemometer ·

Anémomètre · Windmesser · Anemometro · Anemómetro · Anemômetro · Анемометр

TECHNICAL SPECIFICATIONS

RT 35-1

SPÉCIFICATIONS TECHNIQUES · TECHNISCHE DATEN · SPECIFICA TECNICA · ESPECIFICACIÓN TECNICA · ESPECIFICAÇÕES TÉCNICAS · ТЕХНИЧЕСКИЕ ХАРАКТЕРИСТИКИ

							Standard	Optional
							Standard	Optional
			1	2			Standard	En option
							Serie	Option
							Standard	Opzionale
							Estándar	Opcional
							Padrão	Opcional
							Стандарт	Опция
35 t	4	8	•			•	•	
35 t	4	8	•		•			•
25 t	3	6	•					•
20 t	2	4	•					•
15 t	2	4	•					•
10 t	1	2	•	•		•		•
5 t	0	1	•	•		•		•

Note: refer to your local dealer for a full list of options.

(1) Indicative value only for reference.

(2) Standard crane in travelling configuration – value calculated with nominal tire radius and max power delivered to the wheels.

Remarque : Contactez votre concessionnaire pour obtenir la liste complète des options.

(1) Valeur indicative, pour référence uniquement.

(2) Grue standard en configuration de conduite – valeur calculée en fonction du rayon nominal du pneu et de la puissance max. transmise aux roues.

Hinweis: Ihr Händler vor Ort hält eine Übersicht aller verfügbarer Optionen bereit.

(1) Anhaltswert, dient nur als Referenz.

(2) Standardkran in verfahrbarer Konfiguration. Berechnung basiert auf Reifen-Nennradius und Maximalkraft, die auf die Räder wirkt.

Nota: Riferirsi al dealer di zona per un elenco completo degli opzionali.

(1) Valore indicativo solo come riferimento.

(2) Gru in versione standard ed in condizioni di marcia – valore calcolate in base al raggio nominale del pneumatico e alla massima possidenza alla ruota.

Nota: consulte la lista completa de opciones en su distribuidor local.

(1) Valor indicativo, sólo de referencia.

(2) Grúa estándar en configuración de marcha – valor calculado considerando el radio nominal del neumático y máxima potencia en las ruedas.

Nota: consulte no seu distribuidor local a relação completa de opcionais.

(1) Valor sugerido apenas para referência.

(2) Guindaste padrão em configuração de marcha – valor calculado considerando raio nominal dos pneus e potência máxima transmitida às rodas.

Примечание. Полный список всех доступных опций можно получить у местного дилера.

(1) Значения указаны только для справки.

(2) Значения даны для крана стандартной комплектации в режиме для перевозки и рассчитаны для шин нормального радиуса и максимального крутящего момента, передаваемого на колеса. крутящего момента, передаваемого на колеса.

NOTES TO LIFTING CAPACITY

RT 35-1

CONDITIONS D'UTILISATION · ANMERKUNGEN ZU DEN TRAGFÄHIGKEITEN · ANNOTAZIONI SULLE PORTATE · CONDICIONES DE UTILIZACIÓN · NOTAS SOBRE CAPACIDADE DE IÇAMENTO · ПРИМЕЧАНИ ПО ГРУЗОПОДЪЕМНОСТИ

Weight of hook blocks and slings is considered part of the load and must be subtracted from the capacity ratings. Consult operation manual for further details.

Note: Data published herein is intended as a guideline only and shall not be construed to warrant applicability for lifting purposes. For actual crane operation refer to the computer charts and the operating manual, both of which are supplied with the crane.

Le poids du crochet-moufle et les élingues sont considérés comme entiers à la charge et doivent être soustraits des capacités. Pour plus de détails se référer au manuel d'instructions.

Remarque : Les présentes données sont publiées uniquement à titre indicatif et ne constituent en aucun cas une garantie d'aptitude aux opérations de levage.

Pour le fonctionnement de la grue, consulter les graphiques et le manuel d'instructions, fournis tous les deux avec la grue.

Gewichte der Unterflaschen sowie der Aufnahmemittel sind Bestandteile der Last und sind von den Tragfähigkeiten abzuziehen. Weitere Informationen entnehmen Sie bitte dem Bedienerhandbuch.

Hinweis: Die hier aufgeführten Daten dienen lediglich als Richtlinie und dürfen nicht für Hubeinsätze herangezogen werden. Für den tatsächlichen Betrieb des Kranes sind die Computertabellen und das Bedienerhandbuch zu Rate zu ziehen, die mit dem Kran ausgeliefert werden.

Il peso dei bozzelli e delle funi di imbracaggio viene considerato parte del carico e deve quindi essere sottratto dalle portate nominali. Per ulteriori dettagli sulla velocità del vento, consultare il manuale di istruzione della gru.

Nota: I dati riportati in questo prospetto sono forniti esclusivamente a titolo indicativo, pertanto non sono da ritenersi impegnativi ai fini dell'applicazione della garanzia sulle portate di sollevamento.

Per l'uso della gru occorre rispettare le tabelle originali e il manuale d'uso forniti in dotazione con la gru stessa.

Los pesos de los ganchos y las eslingas se consideran parte de la carga y tienen que ser restados de las capacidades nominales. Consulte el manual de instrucciones para más detalles.

Nota: Los datos publicados se proporcionan a título informativo, por tanto, no se consideraran vinculantes a los efectos de la garantía de la capacidad de elevación.

Para operar la grúa deben cumplirse las tablas originales y el manual de instrucciones suministrados con la grúa.

O peso dos moitões e eslingas é considerado parte da carga e tem de ser subtraído das capacidades nominais. Consultar manual de operação para outros detalhes.

Nota: Os dados publicados aqui destinam-se a simples orientação e não devem ser interpretados como garantia de aplicabilidade para fins de içamento.

Para a operação efetiva do guindaste, consulte as tabelas de computador e o manual de operação, ambos fornecidos com o guindaste.

Вес крюкоблока и строп считается частью груза и должен вычитаться из номинальных значений грузоподъемности. Подробности см. в руководстве по эксплуатации.

Примечание. Публикуемые данные даются только для справки и не должны использоваться при расчете нагрузки.

Расчетные данные для использования при эксплуатации крана приводятся в компьютерных таблицах и в руководстве по эксплуатации, поставляемыми вместе с краном.

NOTES

RT 35-1

NOTES · NOTIZEN · NOTA · NOTAS · NOTAS ·
ПОМЕТЫ, КОММЕНТАРИИ, ПРИМЕЧАНИЯ

A large rectangular area with horizontal lines, intended for writing notes. The lines are evenly spaced and cover the majority of the page's width and height.

October 2017. Product specifications and prices are subject to change without notice or obligation. The photographs and/or drawings in this document are for illustrative purposes only. Refer to the appropriate Operator's Manual for instructions on the proper use of this equipment. Failure to follow the corresponding Operator's Manual when using our equipment or to otherwise act responsibly may result in serious injury or death. The only warranty applicable to our equipment is the standard written warranty applicable to the particular product and sale and Terex makes no other warranty, express or implied. Products and services listed may be trademarks, service marks or trade-names of Terex Corporation and/or its subsidiaries in the USA and other countries. All rights are reserved. Terex, the Terex Crown design and Works For You are trademarks of Terex Corporation or its subsidiaries.

Octobre 2017. Les caractéristiques et prix des produits peuvent faire l'objet de modifications sans notification préalable. Les photographies ou dessins présentés dans ce document servent uniquement à des fins d'illustration. Pour connaître les instructions relatives à l'utilisation correcte de cet équipement, veuillez vous référer au manuel de l'utilisateur correspondant. Le non-respect du manuel d'utilisateur correspondant lors de l'utilisation de notre équipement ou des actes irresponsables risquent de provoquer de graves blessures, voire un décès. La seule garantie applicable à nos équipements est la garantie écrite standard applicable au produit et à la vente spécifiques. Terex ne délivre aucune autre garantie, expresse ou implicite. Les produits et les services mentionnés peuvent être des marques, des marques de service ou des appellations commerciales de Terex Corporation et/ou de ses filiales aux États-Unis et dans d'autres pays. Tous droits réservés. Terex, le design Terex Crown et Works For You sont des marques déposées de Terex Corporation ou de ses filiales.

Oktober 2017. Irrtum und Änderungen der Produktspezifikationen vorbehalten. Die in diesem Dokument enthaltenen Fotos und/oder Zeichnungen dienen rein anschaulichen Zwecken. Für den sachgemäßen Gebrauch der Maschinen ist das entsprechende Bedienerhandbuch heranzuziehen. Unsachgemäßer Umgang mit bzw. unsachgemäßer Einsatz unserer Maschinen kann zu schweren gesundheitlichen Schäden bis hin zum Tod führen. Für unsere Produkte wird ausschließlich die entsprechende, schriftlich niedergelegte Standardgarantie gewährt. Terex leistet keinerlei darüber hinausgehende Garantie, weder ausdrücklich noch stillschweigend. Die genannten Produkte und Dienstleistungen sind in den USA und anderen Ländern ggf. Marken, Dienstleistungsmarken oder Handelsnamen der Terex Corporation und/oder ihrer Tochtergesellschaften. Alle Rechte vorbehalten. Terex, das Terex Kronenlogo und Works For You sind Marken in Eigentum der Terex Corporation bzw. ihrer Tochtergesellschaften.

Ottobre 2017. Specifiche e prezzi dei prodotti sono soggetti a modifica senza preavviso o altro obbligo. Le fotografie e i disegni in questo documento hanno esclusivamente scopo illustrativo. Consulta il Manuale dell'operatore pertinente per trovare istruzioni per l'utilizzo corretto di questo macchinario. La mancata osservanza delle istruzioni contenute nel relativo Manuale dell'operatore durante l'uso del macchinario e altri comportamenti irresponsabili possono provocare gravi lesioni, anche mortali. L'unica garanzia applicabile ai nostri macchinari è la garanzia scritta standard applicabile al particolare prodotto e alla particolare vendita e Terex è esonerata dal fornire qualsiasi altra garanzia, esplicita o implicita. I prodotti e servizi elencati possono essere dei marchi di fabbrica, marchi di servizio o nomi commerciali di Terex Corporation, e/o delle rispettive società affiliate negli Stati Uniti d'America e in molte altre nazioni. Tutti i diritti riservati. Terex, il marchio Terex Crown e Works for You sono marchi di proprietà di Terex Corporation o delle sue società affiliate.

Octubre 2017. Las especificaciones y los precios de los productos están sujetos a cambios sin necesidad de previo aviso ni ninguna otra obligación. Las fotografías y/o dibujos de este documento tienen un fin meramente ilustrativo. Consulte el correspondiente manual de instrucciones del operario para obtener más información sobre el uso correcto de esta maquinaria. No respetar el manual del operario al utilizar la maquinaria o actuar de forma irresponsable puede provocar lesiones graves e incluso mortales. La única garantía aplicable a nuestra maquinaria es la garantía escrita estándar de cada producto y venta. Terex no amplía dicha garantía de forma expresa ni implícita. Los productos y servicios mencionados pueden ser marcas comerciales, marcas de servicio o nombres de marca de Terex Corporation o de alguna de sus filiales en Estados Unidos y otros países. Todos los derechos reservados. Terex, el diseño de la corona Terex y Works For You son marcas registradas de Terex Corporation o de sus filiales.

Outubro 2017. Especificações e preços dos produtos sujeitos a alteração sem aviso prévio ou obrigações. As fotografias e/ou desenhos neste documento são apenas para fins ilustrativos. Consulte o respectivo Manual do Operador para instruções sobre o uso correto deste equipamento. Deixar de acompanhar o respectivo Manual do Operador ao usar o nosso equipamento ou, por qualquer outra forma, deixar de agir de maneira responsável pode resultar em lesões corporais graves ou a morte. A única garantia aplicável ao nosso equipamento é a garantia padrão por escrito correspondente ao produto específico vendido. A Terex não dá outras garantias, expressas ou implícitas. Os produtos e serviços listados podem ser marcas comerciais, marcas de serviço ou nomes-fantasia da Terex Corporation e/ou suas subsidiárias nos EUA e em outros países. Todos os direitos reservados. Terex, el diseño de la corona Terex y Works For You son marcas registradas de Terex Corporation o de sus filiales.

Октябрь 2017 г. года Технические характеристики и цены могут изменяться без предварительного уведомления и без каких-либо обязательств для производителя. Фотографии и (или) чертежи в настоящем документе служат только в качестве иллюстраций. Инструкции по надлежащей эксплуатации данного оборудования см. в соответствующем руководстве для оператора. Невыполнение указаний соответствующих руководств для оператора при эксплуатации оборудования или другие безответственные действия могут повлечь серьезные травмы или смерть. Единственной гарантией, действующей в отношении нашего оборудования, является стандартная форма письменной гарантии на данный тип оборудования и на условия его продажи. Terex не дает никаких других гарантий: ни ясно выраженных, ни подразумеваемых. Перечисленные продукты и услуги могут быть торговыми марками, знаками обслуживания или торговыми наименованиями Terex Corporation и / или ее дочерних компаний в США и других странах. Все права защищены. Terex, изображение короны Terex и Works for You являются торговыми марками, принадлежащими корпорации Terex или ее дочерним компаниям.

© Terex Cranes 2017

Terex Cranes, Global Marketing, Dinglerstraße 24, 66482 Zweibrücken, Germany
Tel. +49 (0) 6332 830, Email: info.cranes@terex.com, www.terexcranes.com



www.terex.com/cranes

Brochure Reference: TC-DS-M-E/F/G//S/P/R-RT 35-1-10/17



WORKS FOR YOU.™